

# Zuschnittcenter HPP/HPL/HPV 510

## *Cut-to-size center HPP/HPL/HPV 510*

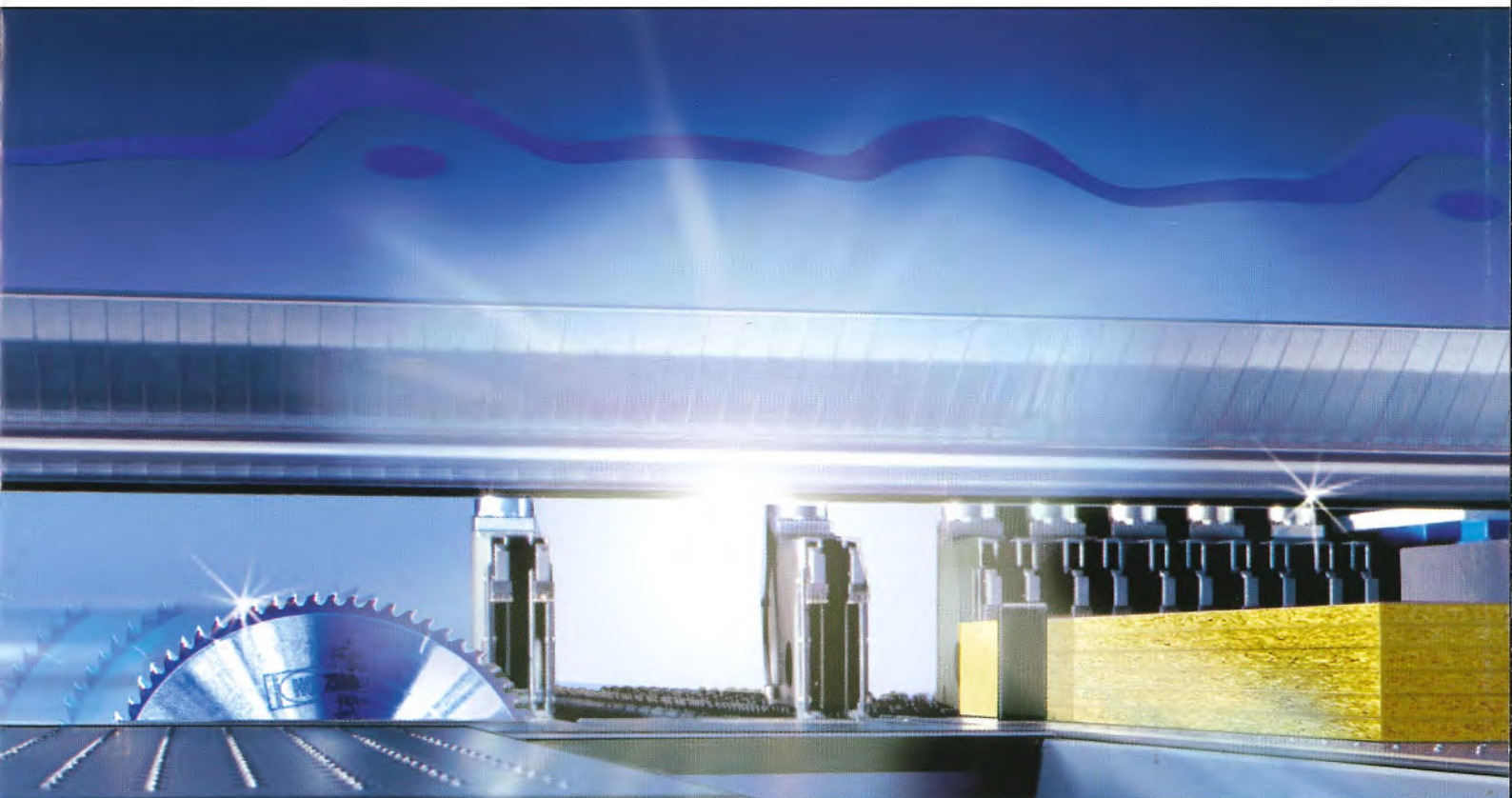

***THE NEW DYNAMIC***

**Optimat | profi line | power line**





# Zuschnittcenter HPP/HPL/HPV 510: Die dreifachen Sieger machen Sie zum Gewinner

## Cut-to-size center HPP/HPL/HPV 510: The triple winners to make you odds-on champion

Zeit ist Geld – das gilt auch beim Plattenzuschnitt. Deshalb arbeiten unsere Zuschnittcenter mit dem innovativen Speed Concept. Alle Bewegungen der Maschinen sind zeitoptimiert.

- Automatische Anpassung der Geschwindigkeiten an unterschiedliche Pakethöhen
- Automatische Schnittlängenbegrenzung
- Automatische Druckbalkenhöhensteuerung
- Automatische Schnitthöhensteuerung
- Variable Drehzahl des Hauptsägeblattes
- Minimierte Nebenzeiten erhöhen die Durchsatzleistung um 20-35%

Ihr Vorteil: Sie profitieren von höchster Produktionsgeschwindigkeit und bester Bearbeitungsqualität.

*Time is money – this applies to panel cutting as to everything else. This is why our cut-to-size centers operate using the innovative Speed Concept with time-optimization of all machine movements.*

- Automatic adjustment of speeds to different book heights
- Automatic cutting length limitation
- Automatic top pressure beam height adjustment
- Automatic cutting height control
- Variable main saw blade speed

- Elimination of downtimes increases throughput performance by 20-35%

*Your gain: Benefit from maximum production speed coupled with optimum processing quality.*



**Die Schnellsten**  
*Top in speed*

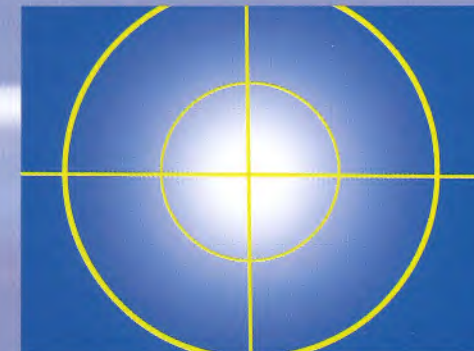

**Die Präzisesten**  
*Top in precision*

### Die Schnellsten

Das revolutionäre Speed Concept ermöglicht außergewöhnliche Vorschubgeschwindigkeiten und damit enorme Produktivität.

### Die Präzisesten

Massive Bauweise, neuartige Konstruktion und berührungsloses Messsystem garantieren eine bisher unerreichte Teile- und Wiederholgenauigkeit.

### Die Zuverlässigsten

Hervorragende Material- und Verarbeitungsqualität sowie einfache Wartung gewährleisten Langlebigkeit, sichere Funktion und höchste Verfügbarkeit.

### Top in speed

*The revolutionary Speed Concept permits previously unattainable feed rates, resulting in enormous productivity.*

### Top in precision

*Solid design, innovative construction and a no-contact measurement system all add up to a whole new dimension in part and repeat accuracy.*

### Top in reliability

*Outstanding material quality and workmanship, as well as simple maintenance guarantee durability, solid functional reliability and maximum availability.*



**Die Zuverlässigsten**  
*Top in reliability*



## HPP 510: Das Schnellste, was der Markt zu bieten hat

### *HPP 510: The fastest on the market*

Wenn es um die Wirtschaftlichkeit Ihrer Produktion geht, kennen wir keine Kompromisse. Bestes Beispiel dafür: das neue Zuschnittcenter HPP 510 – geschaffen für den harten Dauereinsatz in Möbelindustrie und Innenausbau. Der neue Maßstab in punkto Leistung, Präzision und Zuverlässigkeit.

Machen Sie keine Kompromisse, wenn es um Ihren Unternehmenserfolg geht. Setzen Sie auf Investitions- und Fertigungssicherheit und entscheiden Sie sich für das Beste!

*When it comes to ensuring the economy of your production processes, for us there is no room for compromise. Take the cut-to-size center HPP 510 for instance – designed for tough continuous operation in the furniture and interior fittings industry. Setting a whole new standard in terms of output, precision and reliability.*

*Don't compromise when it comes to securing your company's success. Opt for investment and production security – opt for the best there is!*

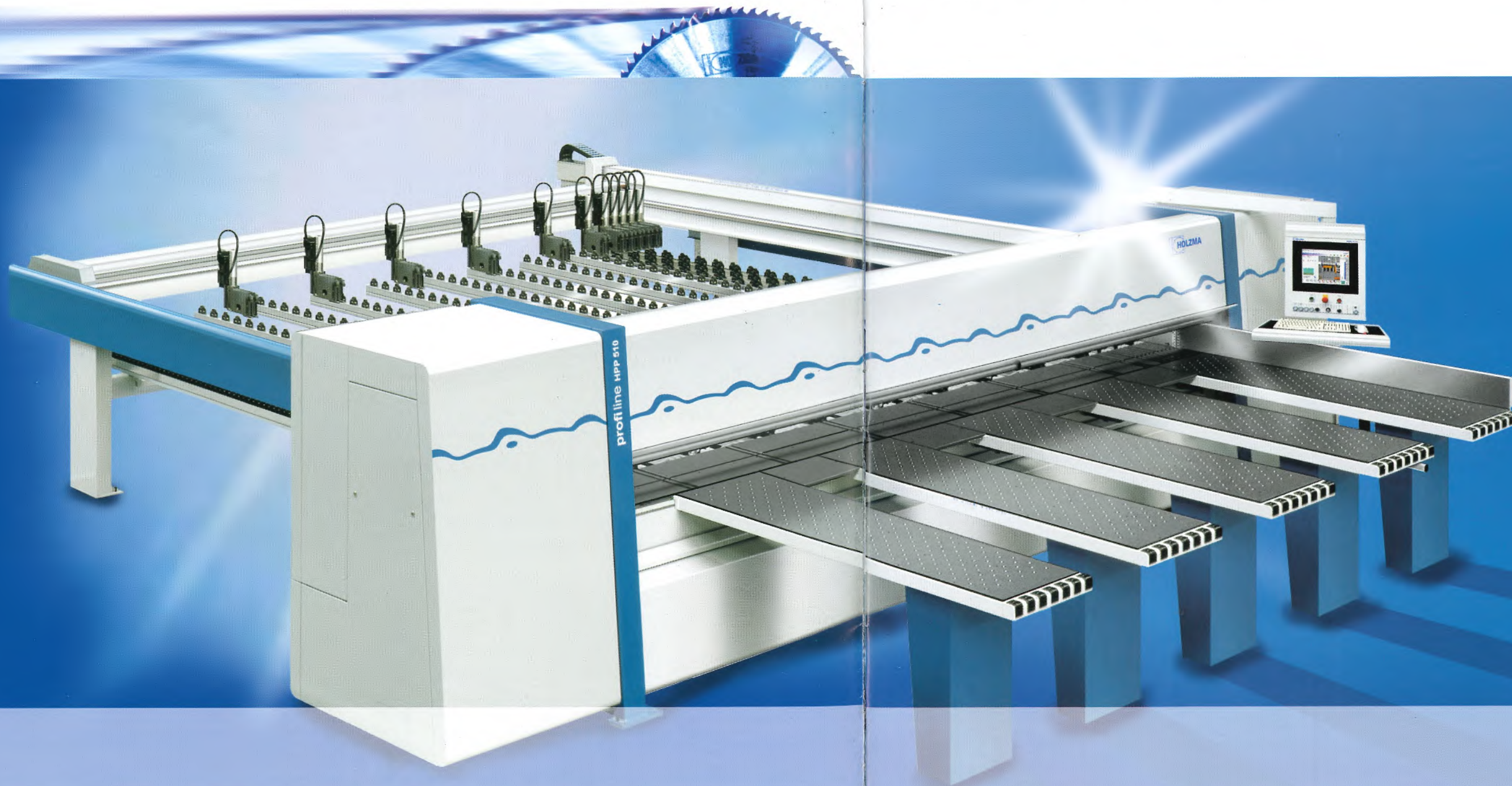



# HPP 510: Erste Wahl – bei jeder Anwendung

**HPP 510:**  
*The number one choice – for every application*

Hohe Flexibilität bei der Fertigung ist ein entscheidender Erfolgsfaktor. Deshalb sind große Anwendungsvielfalt und vielseitige Einsatzmöglichkeiten bei HOLZMA schon seit Jahren Standard. Und damit der Anwender die enormen Potenziale unserer Zuschnittcenter voll ausschöpfen kann, legen wir größten Wert auf Bedienfreundlichkeit und einfache Handhabung.

*Because production flexibility is a decisive success factor, application variety and versatile scope have been part of the standard HOLZMA repertoire for years. And to ensure that users can profit fully from the enormous potential of our cut-to-size center, we attach enormous importance to operating convenience and handling simplicity.*

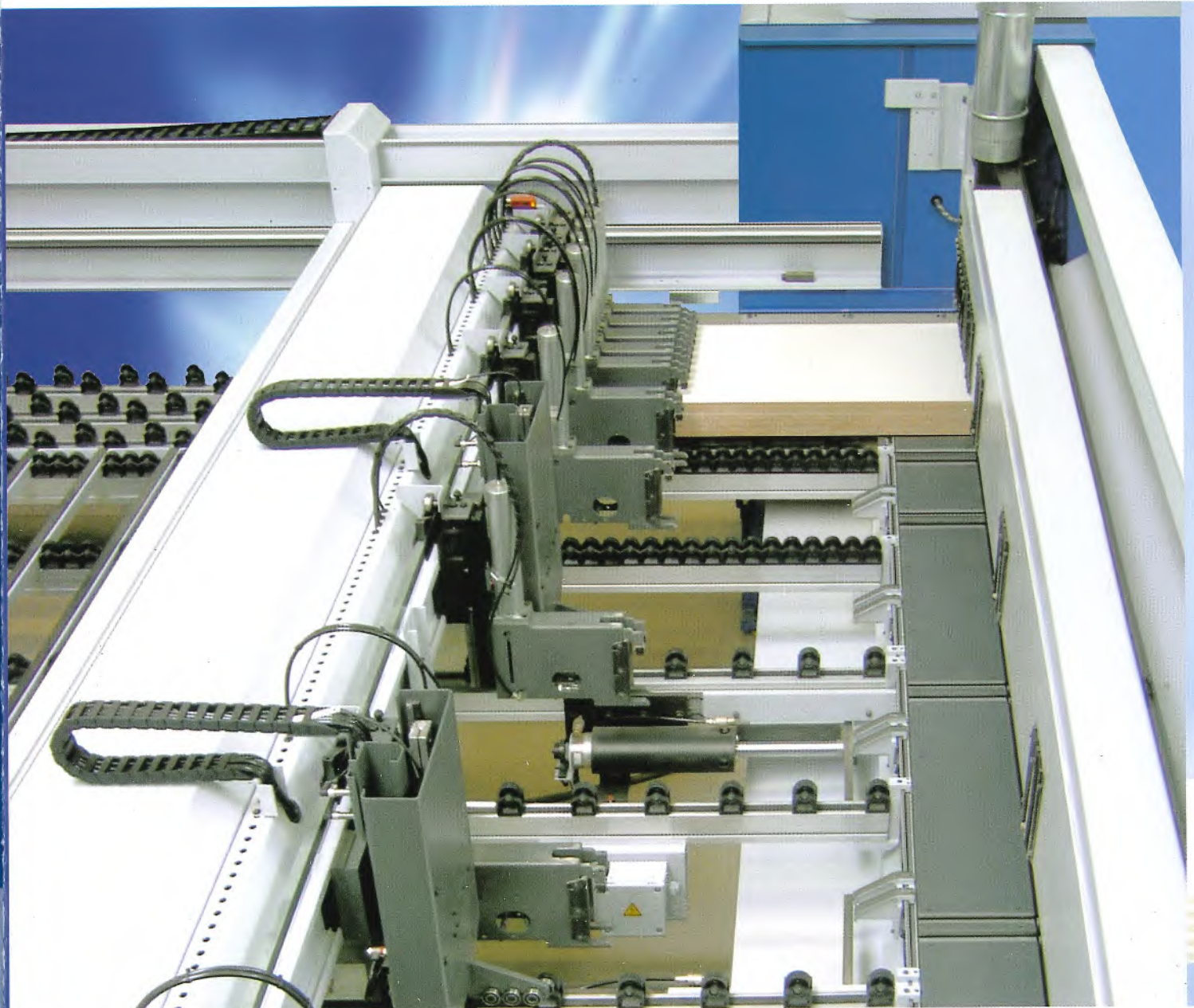



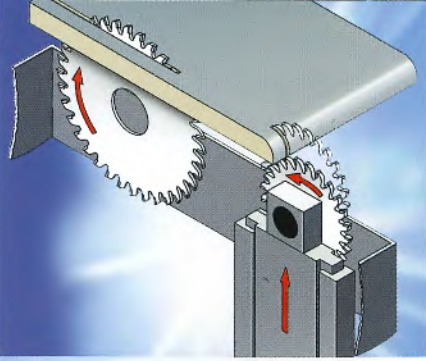

**Postformingschnitte** im Durchlauf

*Postforming cuts in throughfeed*

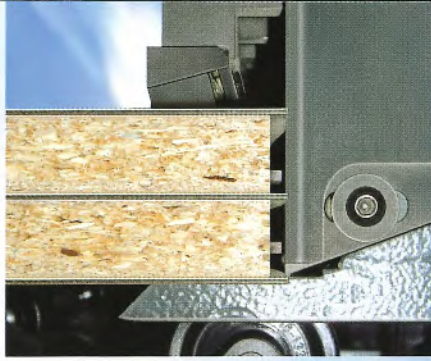

Aufteilen von Platten mit **überstehenden Laminaten**

*Panel dividing with overhanging laminates*

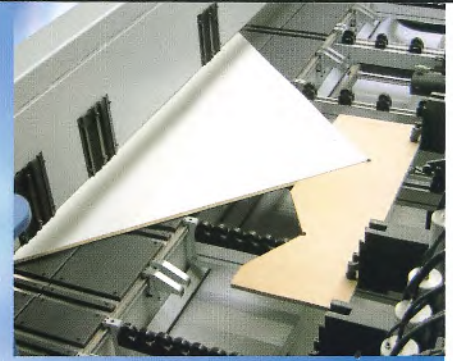

**Gehrungsschnitte** leicht gemacht

*Mitre cuts made simple*

### **Automatisches Nuten**

*Automatic grooving*





# HPP/HPL/HPV 510: Technik der Extraklasse

## HPP/HPL/HPV 510: Superlative engineering

Der technische Vorsprung unserer Zuschnittcenter ist das Ergebnis von beispielloser Innovationskraft, langjähriger Erfahrung und vollstem Engagement. Das macht uns zur Nummer 1 in der Branche und gibt Ihnen die Sicherheit, mit HOLZMA auf den richtigen Partner zu setzen. Unsere Kompetenz gewährleistet Ihren Erfolg.

*The advanced engineering standard of our cut-to-size center is the culmination of exemplary innovative drive, many years of experience and total commitment. This combination of factors has made us number one in our field and gives you the assurance that your production requirements are in capable hands. Let our expertise help guarantee your success.*

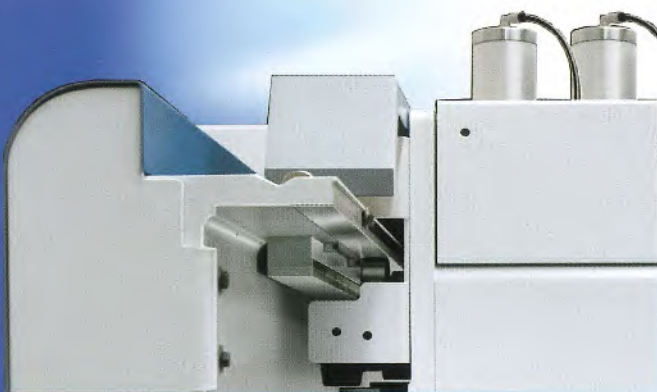

**Berührungsloses magnetisches Messsystem:** Zur präzisen Positionierung des Programmschiebers. Sorgt für hohe Teile- und Wiederholgenauigkeit

**No-contact magnetic measurement system:** For precise positioning of the program fence, and maximum part and repeat accuracy

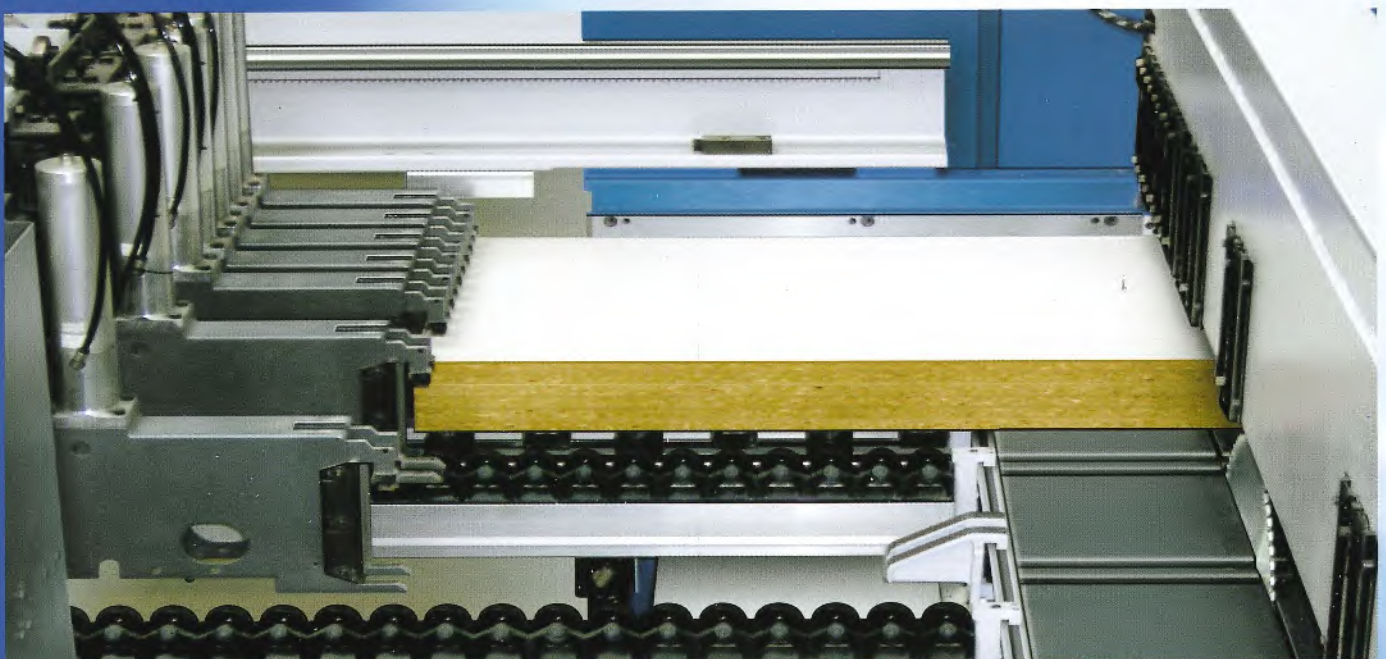

**Spezial Spannangen:** vertikale Kraft für alle Pakethöhen  
**Special clamps:** Vertical force for all book heights





**Econolift** – deutlich mehr Leistung durch automatische Beschickung  
*Econolift – Substantially greater output through automatic loading*

**Einfacher Sägeblattwechsel**  
 Durch automatisches Öffnen und Schließen der Haube  
*Simple saw blade changeover*  
 due to automatic hood opening and closing action

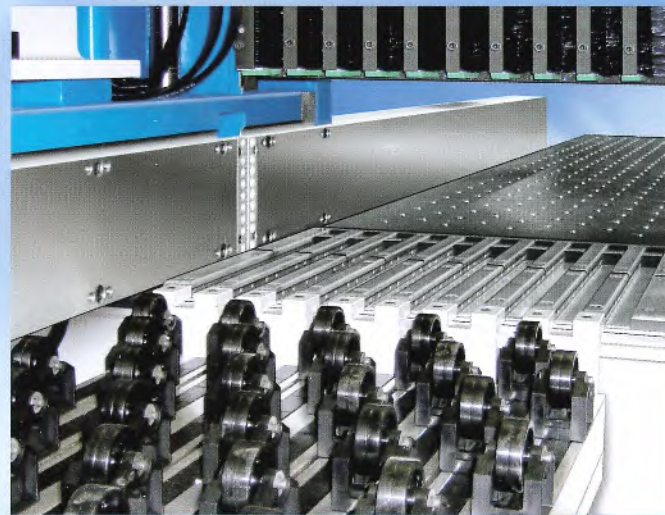

**Schweres Winkellineal** mit Zusatz-Absaugung  
*Heavy-duty angular fence with supplementary extraction*

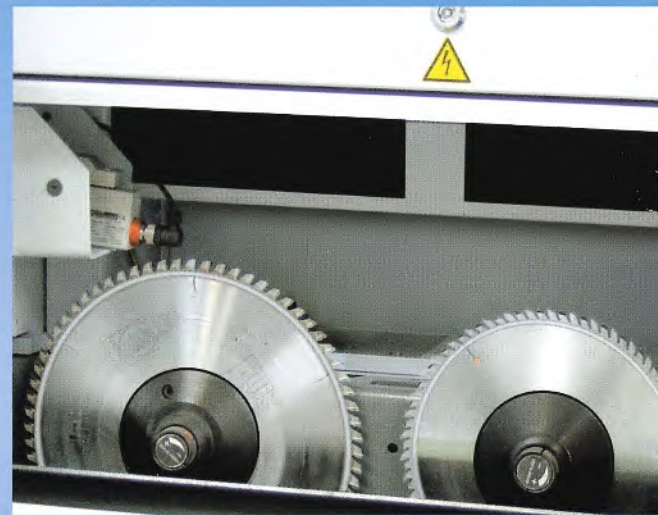

**Sägewagen Mono Rail** mit Führungssystem und innovativem Antrieb  
*Sawing carriage, unique mono rail guidance system*



Zentrale **Winkelandrückvorrichtung** mit einstellbarem Druck  
*Central side pressure device with adjustable pressure*

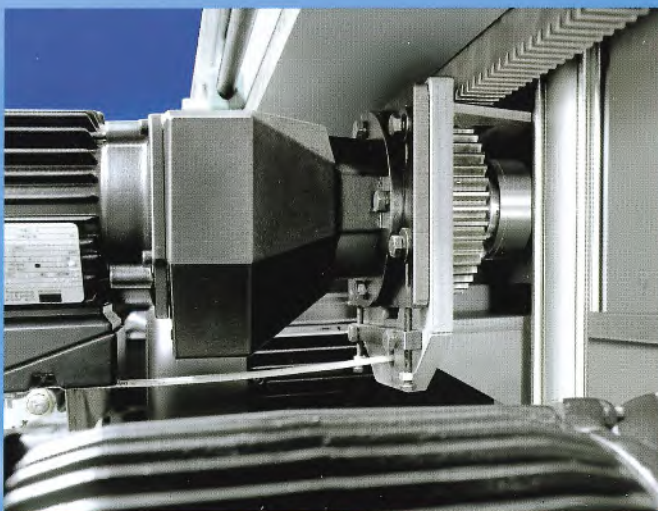

**Zahnstangenantrieb des Sägewagens**  
*Rack and pinion saw carriage drive system*



Haube oben, in Grundstellung  
*Hood up, in home position*



Haube in unterer Stellung  
*Hood in lower position*



**Powerloc Schnellspannsystem**  
 Für schnellen, sicheren Sägeblattwechsel  
*Powerloc quick-release clamping system*  
 for fast, reliable saw blade changeover



## Zuschnittcenter HPL 510: Der Champion besticht mit innovativen Details

### *Cut-to-size Center HPL 510: Innovative details which make this a true champion*

Die Leistungsfähigkeit des HPL 510 beruht auf einem neuen Maschinenkonzept, massiver Bauweise sowie auf innovativen, perfekt aufeinander abgestimmten Komponenten und Bauteilen. Modernste Technik, erstklassige Qualität, das ganze Know-how und die langjährige Erfahrung unserer Ingenieure machen den HPL 510 zu dem, was er ist – zum Besten seiner Klasse. Profitieren Sie davon.

*The unbeatable performance of the HPL 510 is based on a new machine concept, solid design and a series of innovative, ideally inter-coordinated components and units. State-of-the-art engineering, top-class quality, the collective know-how and long years of experience of our engineers have made the HPL 510 what it is – the best in its class. An achievement you can benefit from as well.*

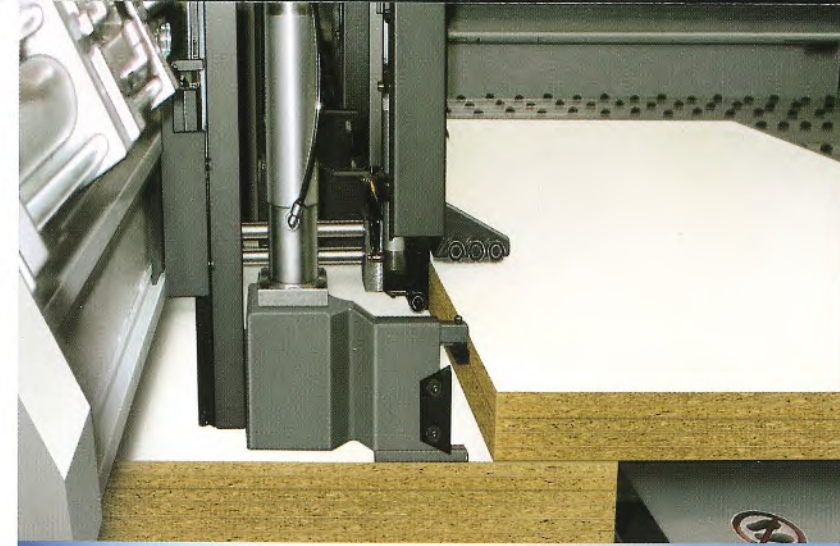

**CNC Mikroeinschub**  
CNC micro-infeed



**CNC Mikroeinschub auch für dünne Platten**  
CNC micro-infeed for thin panels too

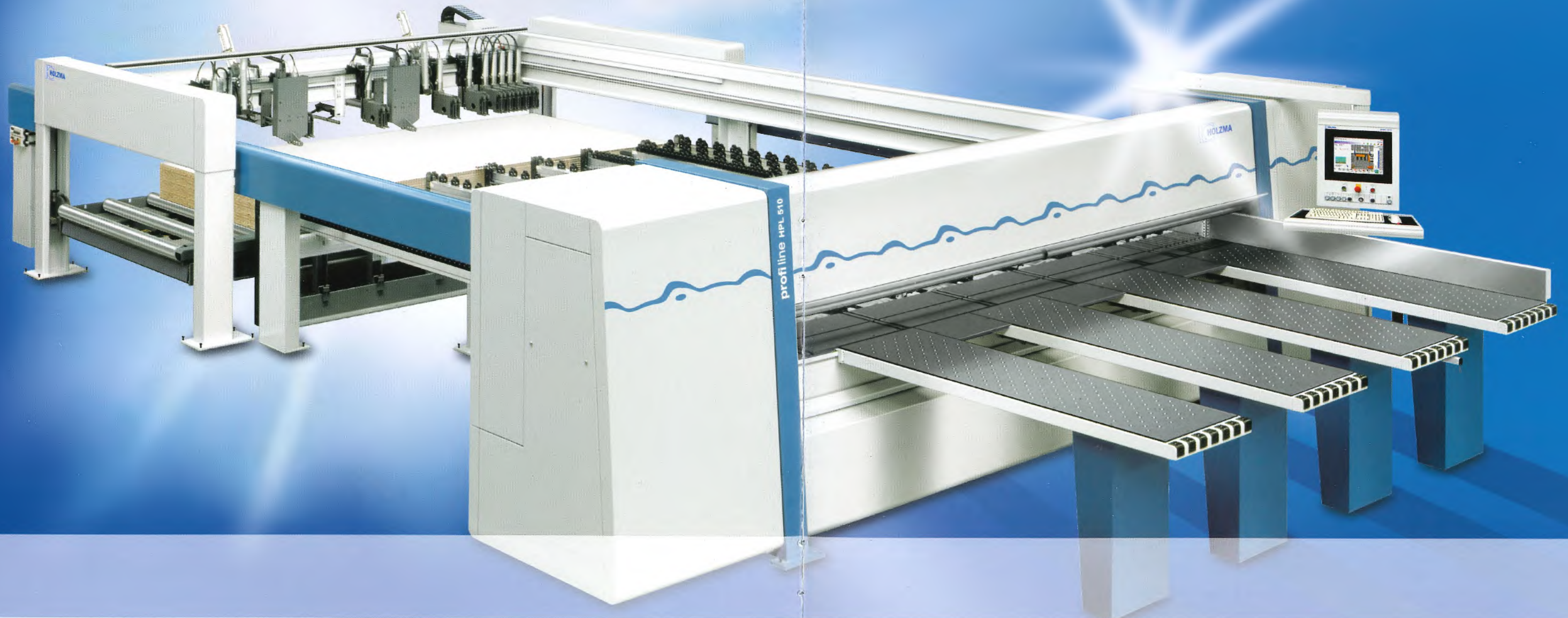



# HPL 510: Schneller produzieren durch automatische Beschickung

## *HPL 510: Faster production through automatic loading*

Schnelle Produktion erfordert eine ebenso schnelle wie komfortable Beschickung der Maschine. Deshalb sind unsere Zuschnittcenter mit einem 4-Säulen-Hubtisch und automatischem Platteneinschub ausgerüstet. Damit steigern Sie Ihre Flexibilität und fertigen noch effizienter. Die Vorteile:

- Sehr leicht zu justieren: Hubtisch ist immer niveaugleich zum Maschinentisch
- Schnelle und genaue Hubtischpositionierung: durch separate Fahr- und Positioniergeschwindigkeit

- Flexible Beschickung mit Plattenstapeln von allen drei Seiten
- Auch für dünne Platten: Zwei unabhängig arbeitende CNC Mikro Einschübe zählen die Platten ab und schieben die gewünschte Anzahl ein

*Fast production is only possible with the benefit of a convenient machine loading system capable of keeping pace. This is why we have fitted our cut-to-size center with a 4-column lift table and automatic panel infeed system. The result: even greater flexibility and more efficient production.*

*The benefits:*

- *Easy re-adjustment: The lift table is always perfectly levelled with the machine table*
- *Fast, accurate lift table positioning due to separate traversing and positioning speed*
- *Flexible loading with books of panels from all three sides*
- *For thin panels too: Two independent operating CNC Micro infeed systems count off the panels and feed the required number into the machine*

Schnellste **automatische Drehvorrichtung** auf dem Markt  
*The fastest automatic turning device on the market*

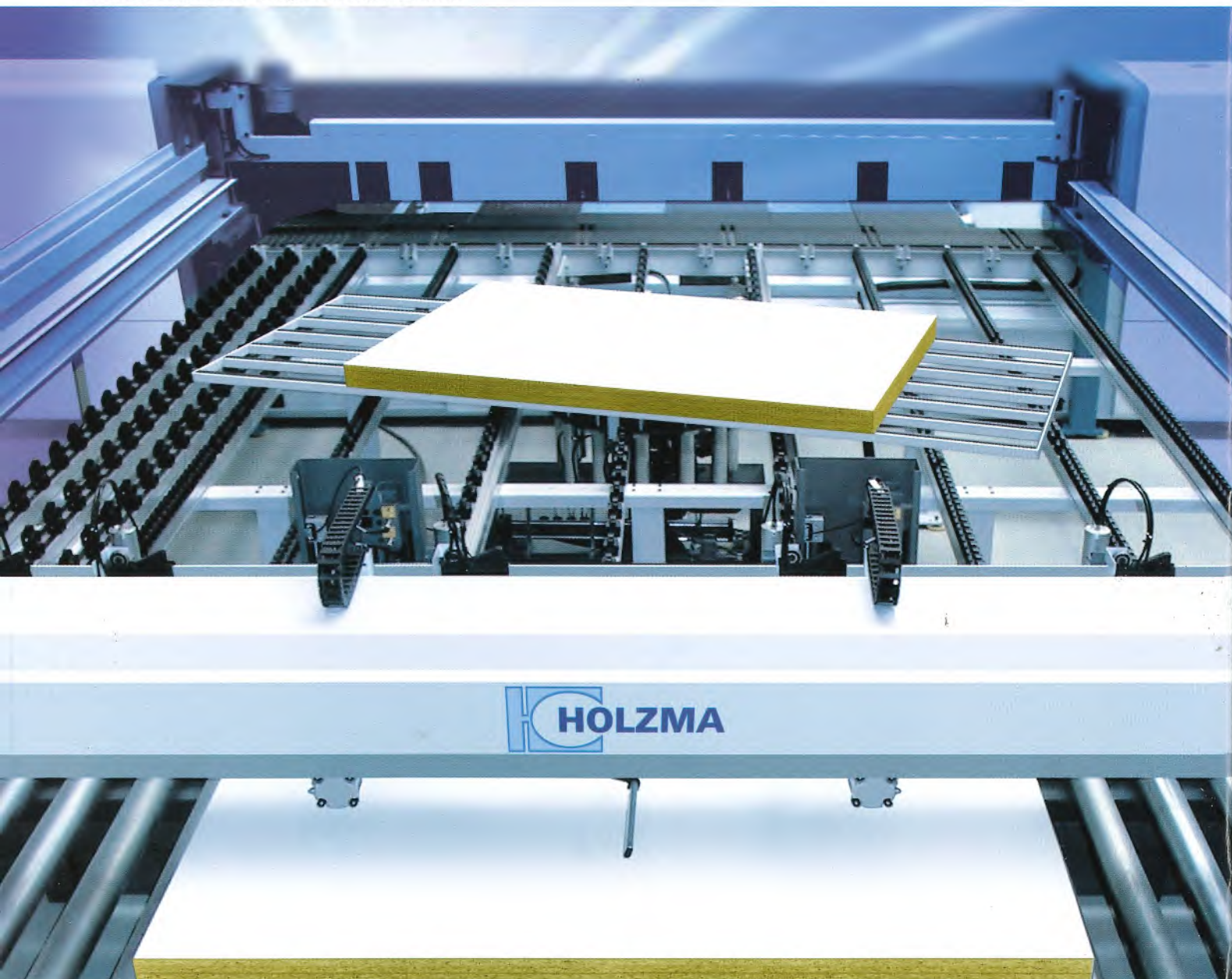



# HPV 510: Schonender kann man empfindliche Platten nicht beschicken

## HPV 510: The gentlest ever loading system for sensitive panels

Vereinzelung der Platten durch ein **Spezial-Vakuumsystem**

*Separation of panels using a special vacuum system*



**Hochleistungsbeschickung** von Einzelplatten

*High-performance loading of individual panels*

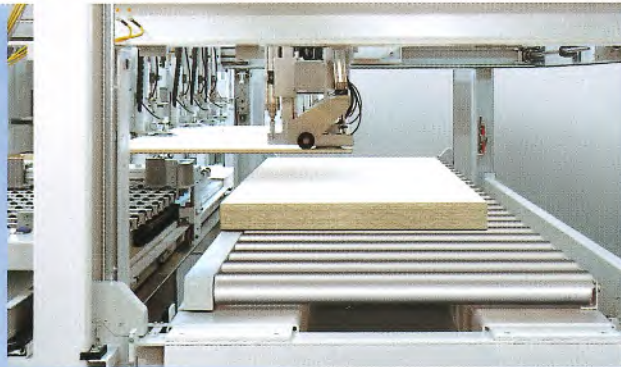

**Vorstapeltisch** mit automatischer Längs- und Querausrichtung

*Pre-stacking table with automatic longitudinal and transverse squaring*

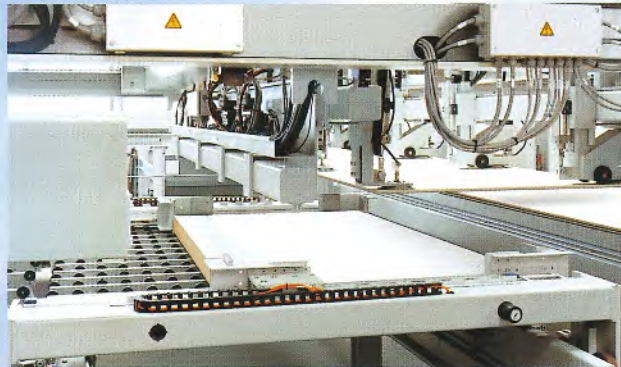

Vakuumbeschickung für dünne Platten bis zu 30 Zyklen/min

*Vacuum loading for thin panels up to 30 cycles/min*





# HPP/HPL/HPV 510: Intelligente Steuerungstechnik – effizient und leicht bedienbar

## HPP/HPL/HPV 510: Intelligent control engineering – maximum efficiency plus ease of operation



Mit der Maschine auf „Du und Du“ – so lässt sich das innovative Steuerungskonzept unserer Zuschnittcenter beschreiben. Modernste Datenverarbeitung und hervorragende Funktionen gewährleisten die komfortable, besonders einfache und absolut sichere Bedienung. Damit sind Sie in der Lage, das enorme Potenzial der Maschinen voll auszuschöpfen und auf schnellstem Weg zum optimalen Ergebnis zu kommen.

*One way of describing the innovative control concept of our cut-to-size center could be "buddy-buddy" with the machine. State-of-the-art data processing and a whole range of useful functions guarantee convenient, highly simple and totally reliable operation.*

*All of which leaves you to concentrate on getting the very most out of this machine's enormous potential, and to cut straight to perfect results without wasting time.*

HOLZMA Schnitt Profi(t)  
Optimierungssoftware – die absolute Nr. 1  
  
HOLZMA Cut Rite optimization software –  
the undisputed number one 1

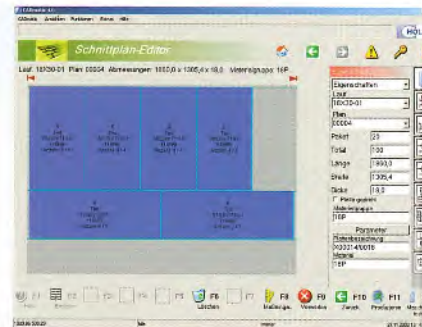

Grafischer **Schnittplan-Editor**  
Graphic cutting plan editor

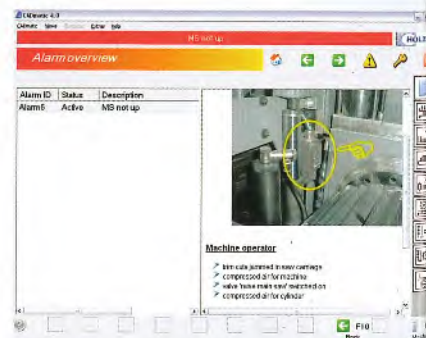

Visuelle **Fehlerdiagnose mit integrierter Hilfefunktion**  
Visual error diagnostics with integrated help function

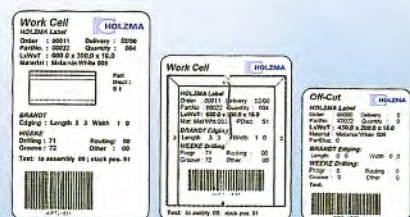

Etikett mit allen **wichtigen Werkstückdaten**  
Label carrying **all important workpiece data**





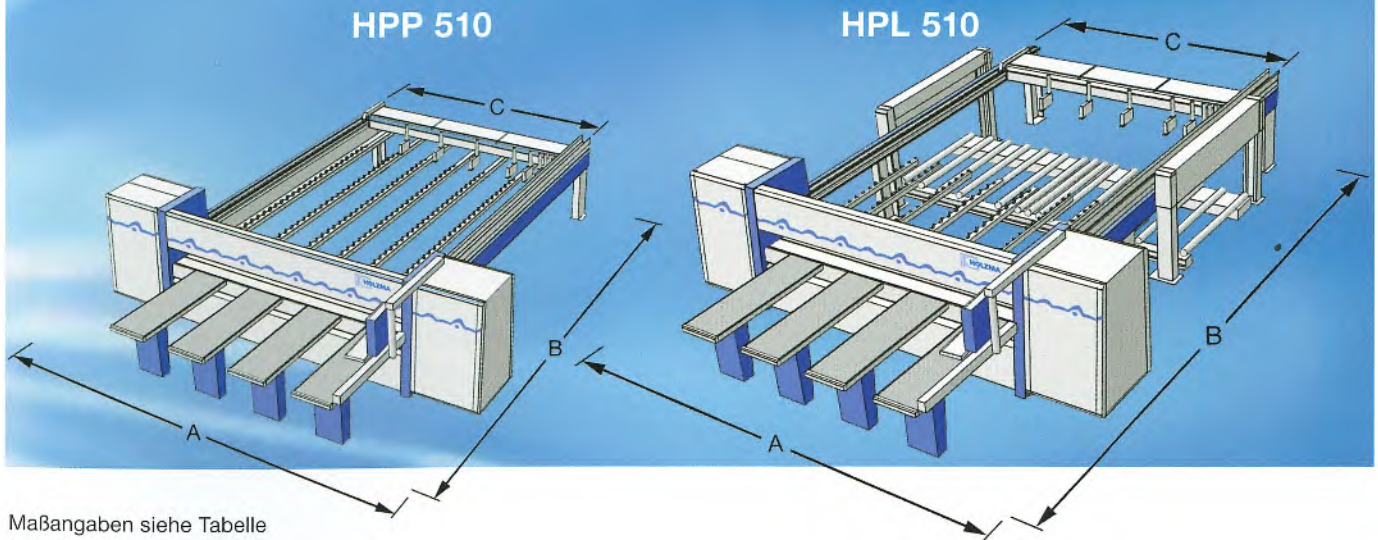

Maßangaben siehe Tabelle  
For dimensions, see table

## Technische Daten Specifications

	HPP 510	HPL/HPV 510
Schnittlängen/Cutting lengths	3200/3800/4300/5600 mm	
max. Plattenbreite/max lift table width		1600/2200 mm
Sägeblattüberstand/Saw blade projection	125 mm	
Hauptsägemotor/Main sawing motor	13,5*/18*/21* kW	
Vorritzsägemotor/Pre-scoring motor	2,2 kW	
V = Sägewagen/Saw carriage	150 m/min	
V = Programmschieber/Program fence	80 m/min	
Luftkissentische/ Air cushion tables 650 mm	3 x 2160 mm 3 x 2160 mm 4 x 2160 mm 5 x 2160 mm	1 x 2810 + 2 x 2160 mm 1 x 2810 + 2 x 2160 mm 1 x 2810 + 3 x 2160 mm 5 x 2810 mm
Automatische Steuerung der Schnittlänge, Schnitthöhe und Druckbalken. * mit Frequenzumformer für variable Sägeblattdrehzahl. Automatic control of cutting length, cutting height and top pressure beam. * with frequency converter for variable saw blade speed.		

HPP 510	A	B	C	HPL 510	A	B	C
<b>HPP 510/32</b>	6320	7216	3725	<b>HPL 510/32/22</b>	6320	10216	4593
<b>HPP 510/38</b>	6880	7816	4285	<b>HPL 510/38/22</b>	6880	10216	5093
<b>HPP 510/43</b>	7470	8316	4875	<b>HPL 510/43/22</b>	7470	10216	5593
<b>HPP 510/56</b>	8820	9566	6225	<b>HPL 510/56/22</b>	8820	11516	7510
				<b>HPL 510/32/16</b>	6320	9616	4593
				<b>HPL 510/38/16</b>	6880	9616	5093

**Abmessungen HPV 510 auf Anfrage**  
Dimensions of the HPV 510 on request

A = Maß mit langem Absaugstutzen  
A = dimension with long extraction nozzle



# Ihr Partner weltweit

## Your partner worldwide

Mit einem CNC-Maschinenpark ohne Vergleich in der Branche  
With CNC manufacturing facilities without comparison in the trade



Ein Unternehmen der Homag Gruppe  
A member of the Homag Group



### **HOLZMA Plattenaufteiltechnik GmbH**

Holzmastraße 3  
75365 CALW-HOLZBRONN  
DEUTSCHLAND  
Tel.: +49 (0) 70 53/69-0  
Fax: +49 (0) 70 53/61 74  
E-Mail: [info@holzma.de](mailto:info@holzma.de)  
Internet: [www.holzma.de](http://www.holzma.de)

### **Niederlassung**

Dieselstraße 73  
33442 HERZEBROCK-CLARHOLZ  
DEUTSCHLAND  
Tel.: +49 (0) 52 45/92 20 10  
Fax: +49 (0) 52 45/92 20 44  
E-Mail: [info@holzma.de](mailto:info@holzma.de)  
Internet: [www.holzma.de](http://www.holzma.de)

### **HOLZMA=U.S., INC**

Division of Stiles Machinery Inc.  
1200 Tulip Drive  
GASTONIA, NC 28052  
USA  
Tel.: 704-861-8239  
Fax: 704-867-4140  
E-Mail: [info@holzma.de](mailto:info@holzma.de)  
[holzma@stilesmachinery.com](mailto:holzma@stilesmachinery.com)