

Plaqueuses de chants profi line KDF 550 - KDF 980 Highflex

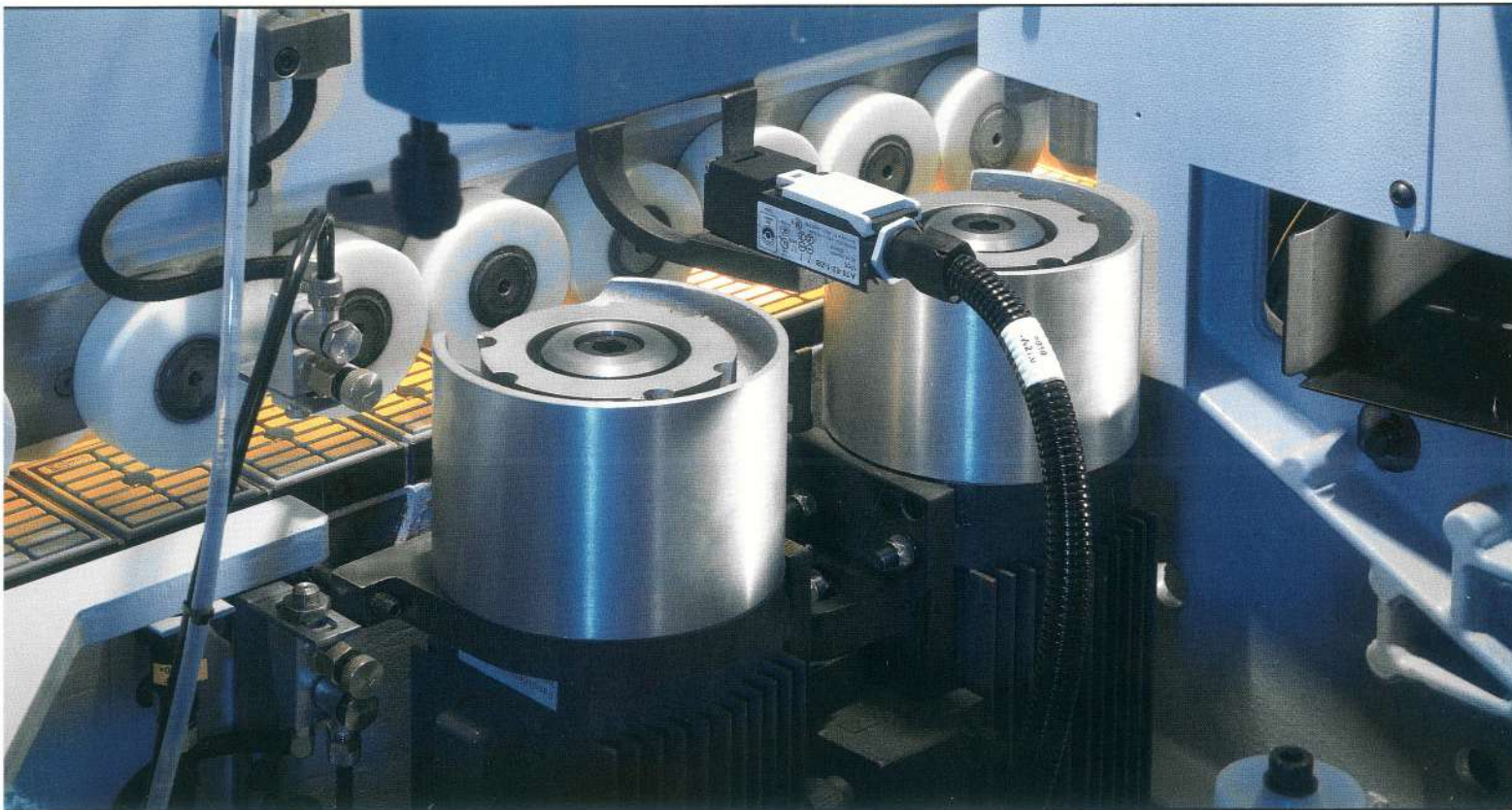

Des machines flexibles, une technique moderne

Brandt est la société du Groupe Homag qui propose des solutions innovantes et performantes pour le placage des chants pour l'artisanat et l'agencement.

Tous nos développements sont orientés vers des solutions pratiques qui assurent à nos clients un avantage compétitif durable.

Grâce à une technique d'agrégats moderne, la gamme KDF **profi line** répond de façon optimale à ces exigences.

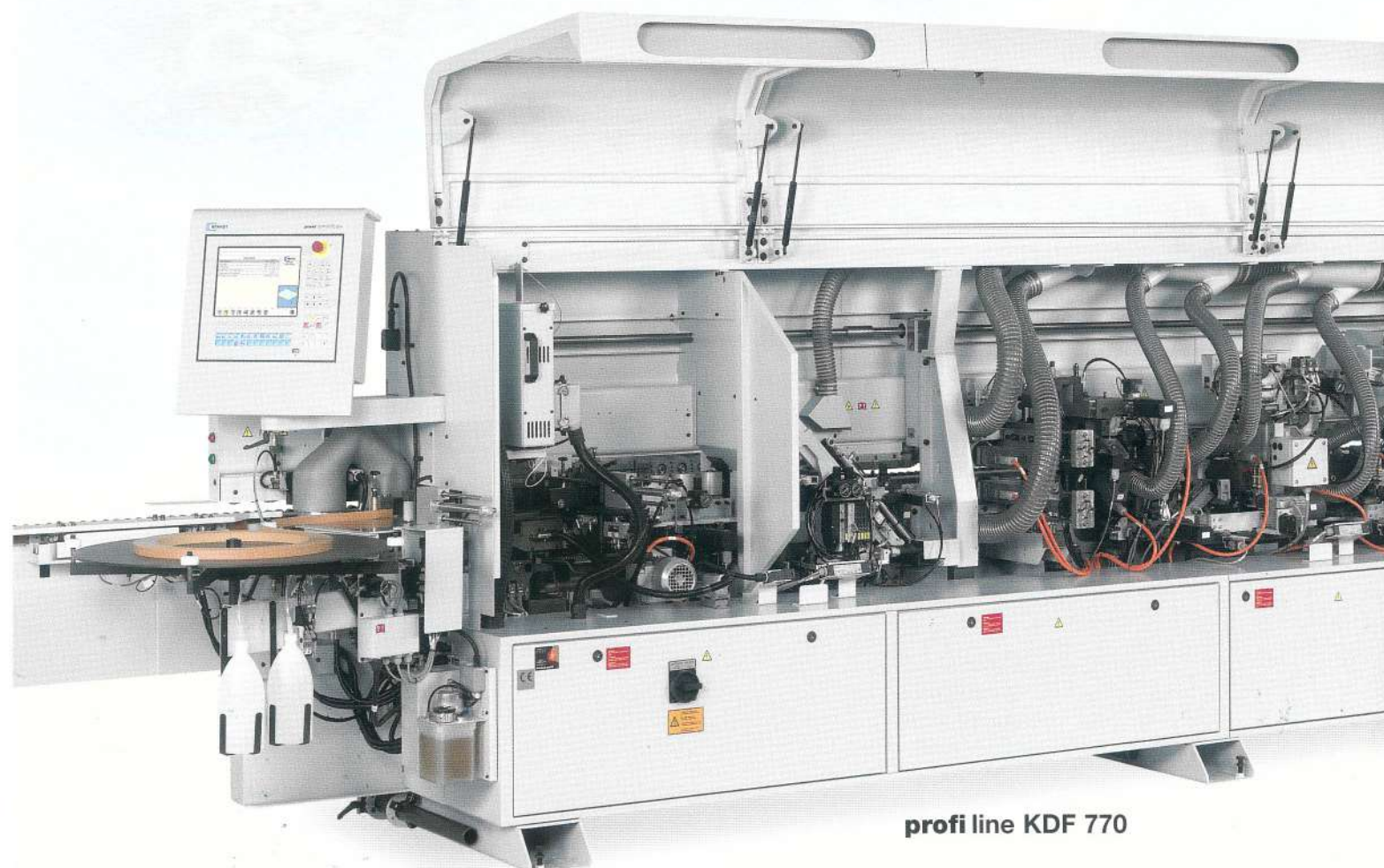

profi line KDF 770

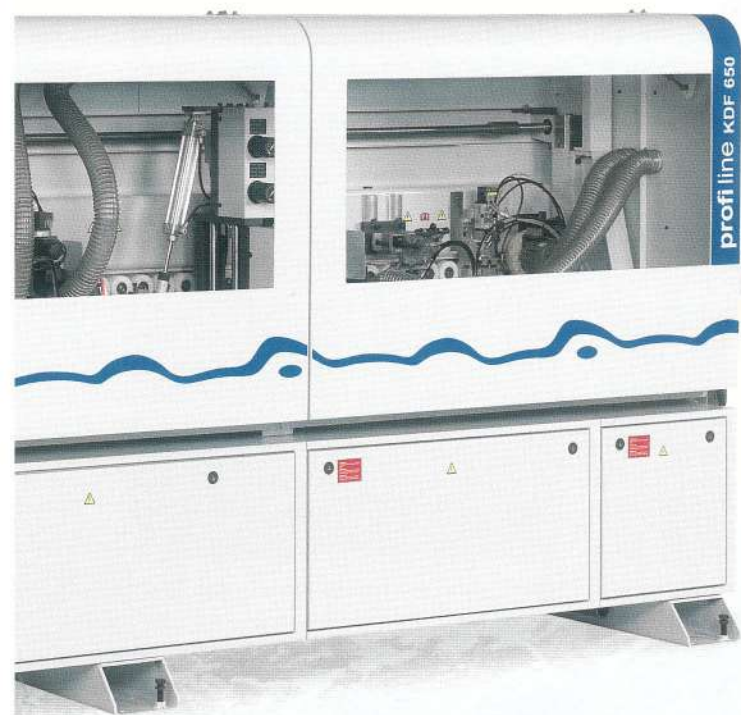
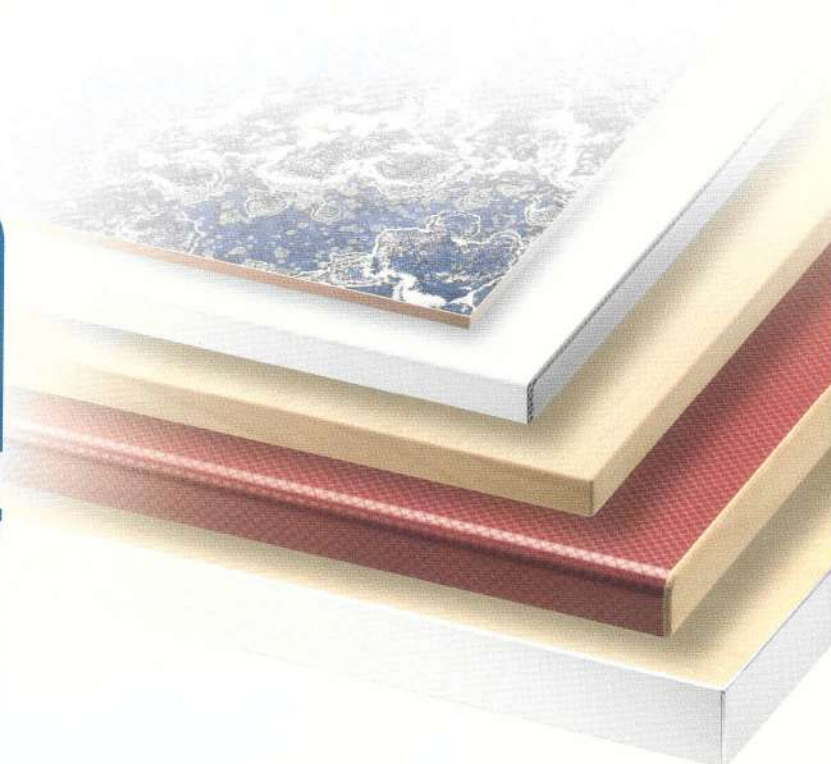

profi line KDF 650

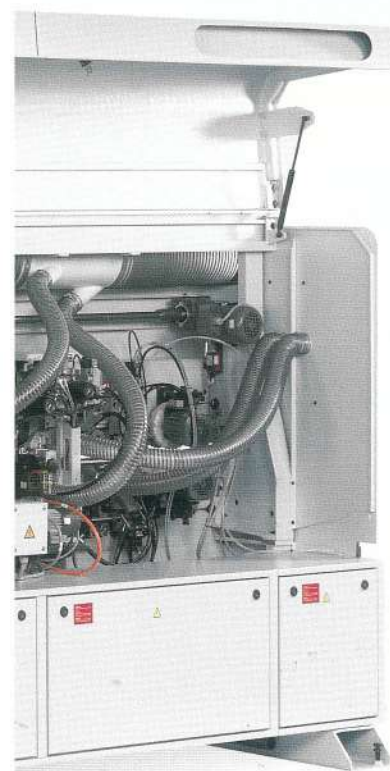

Une commande conviviale

Power Control PC 20+, avec un "+" pour nos clients

- + affichage optimal grâce à un écran 12"
- + convivialité, toutes les fonctions sont activables sur le terminal de commande
- + PC puissant et sélection simple des programmes d'usinage pour des temps de réglage réduits
- + guidage opérateur explicite avec surface graphique et visualisation optimale
- + sauvegarde simple de l'ensemble de la commande et des programmes utilisateurs par interface USB
- + liaison réseau



Des avantages concurrentiels – rendement et qualité la gamme KDF 500 + 600



Dispositif d'insertion (option)

Insertion de chant automatique pour un changement de rouleau rapide.



Agrégat de fraisage à dresser

Coupe parfaite et longue durée de vie grâce à des outils diamantés pour une qualité de joint optimale.

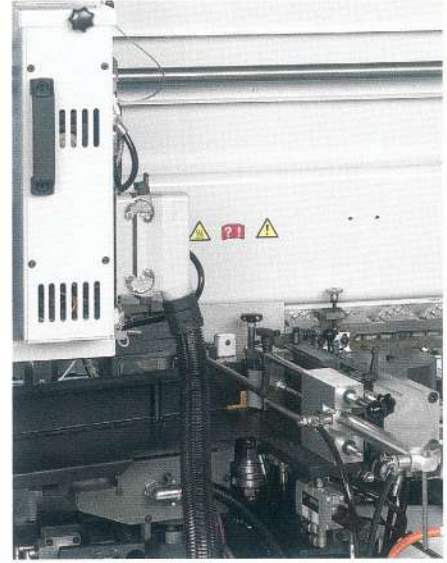

Magasin

Magasin pour chant en rouleau et bandes avec surveillance de chant optique. Pour une alimentation fiable, équipé d'une unité d'encollage Quickmelt.



Agrégat de fraisage de forme

Pour l'arrondissement des angles de chants PVC épais et de chants de tête de pièces postformées et softformées. Equipé d'un réglage automatique sur chant mince et chant épais.

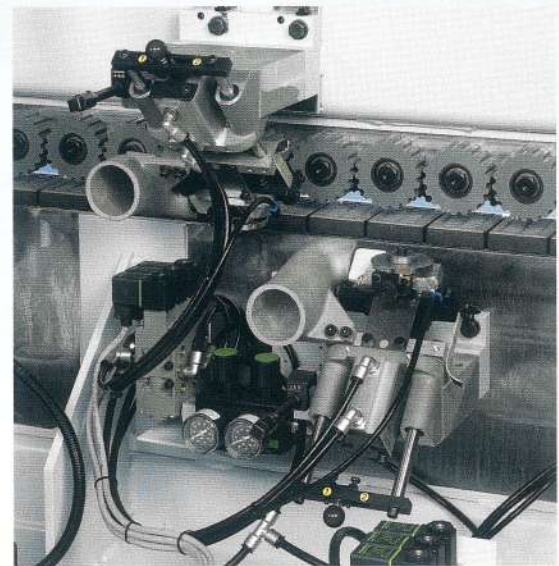

Agrégat de raclage de profil

Agrégat pour le lissage de rayons et chanfreins, équipé de têtes interchangeables pour un changement de profil rapide.



Zone de pression (KDF 500)

Zone de pression lourde (jusqu'à 8 mm)
pour une qualité de joint optimale.

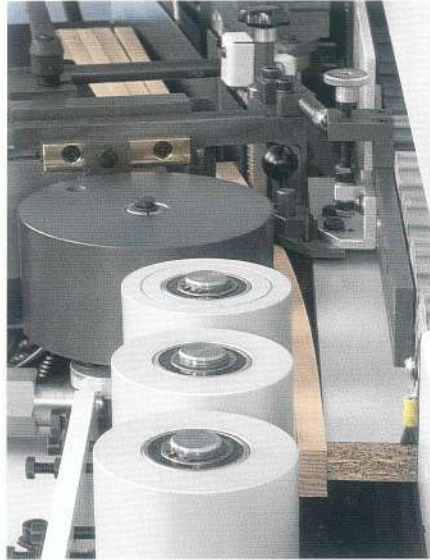

Zone de pression (KDF 600)

Zone de pression lourde (jusqu'à 12 mm)
pour une qualité de joint optimale.



Agrégat de coupe en bout

Coupe en bout précise par un agrégat
robuste avec guidage linéaire.

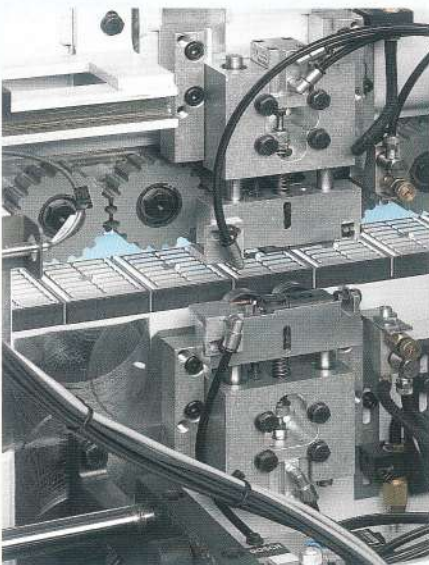

Agrégat de raclage de surfaces

Pour la finition des joints. En option avec
séparateur et produit de nettoyage pour
une propreté maximale.



Lustreur

Pour le lustrage des chants dans le
respect de la couleur
naturelle.

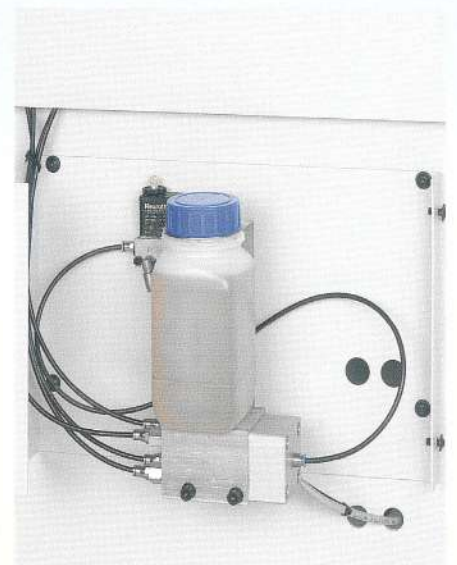

Unité de graissage centralisée

Graissage automatique du guide du
chemin à chaîne pour une course précise
et une longue durée de vie de la chaîne.

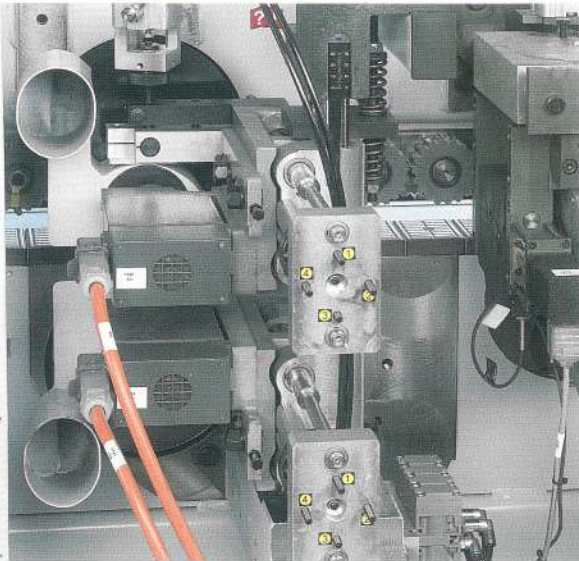

Agrégat de pré-fraisage

Pour le pré-fraisage de tous types de chants courants.

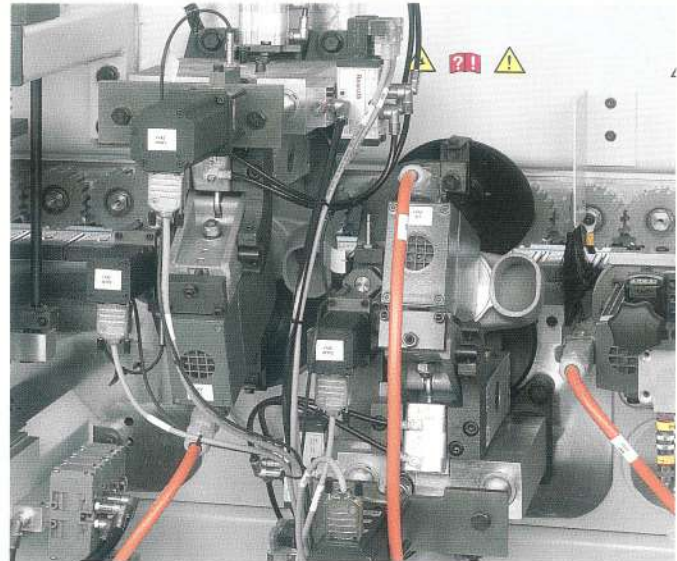

Agrégat de fraisage

Agrégat de fraisage multifonctions avec technologie DFC (Dust Flow Control ou contrôle du flux des poussières) pour une aspiration optimale. Des axes servomotorisés assurent le réglage automatique de l'agrégat sur l'épaisseur de chant et de profil.

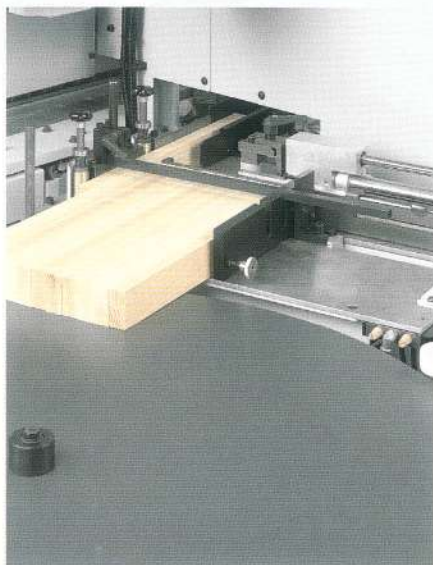

Magasin large (option)

Magasin extra-large avec une capacité élevée pour les chants en bandes et un accès optimal pour le remplissage.

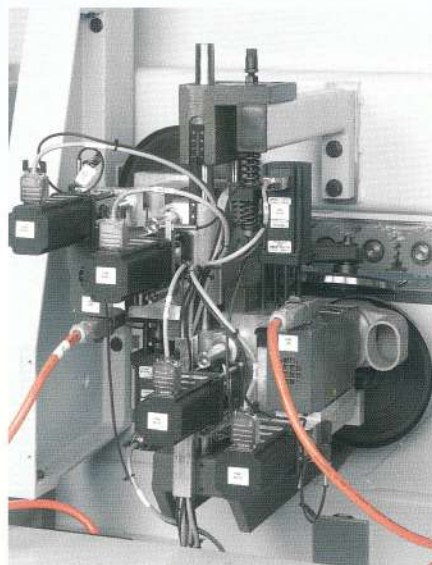

Agrégat de fraisage multiple (KDF 670)

Agrégat flexible, équipé de servomoteurs, permet le réglage rapide sur 4 profils de fraisage différents.

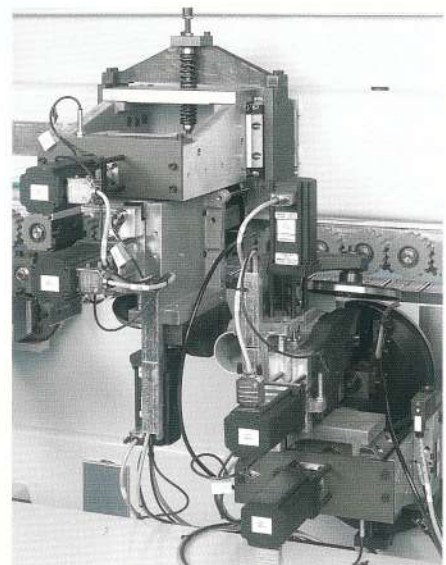

Agrégat de raclage de profils multiples (KDF 670)

Technique d'agrégat identique à celle de l'agrégat de fraisage multiple, pour le lissage de 4 profils différents.

Des avantages concurrentiels – rendement et qualité la gamme KDF 700 + 900



Dispositif d'insertion (option)

Insertion de chant automatique pour un changement de rouleau rapide.



Agrégat de fraisage à dresser

Coupe parfaite et longue durée de vie grâce à des outils diamantés pour une qualité de joint optimale.

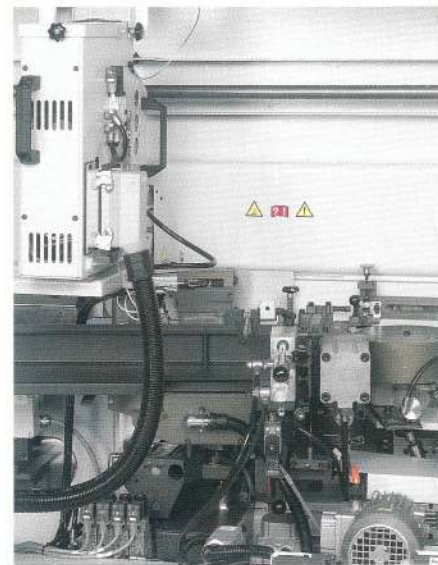

Magasin

Magasin pour chant en rouleau et bandes avec surveillance de chant optique. Pour une alimentation fiable, équipé d'une unité d'encollage Quickmelt.

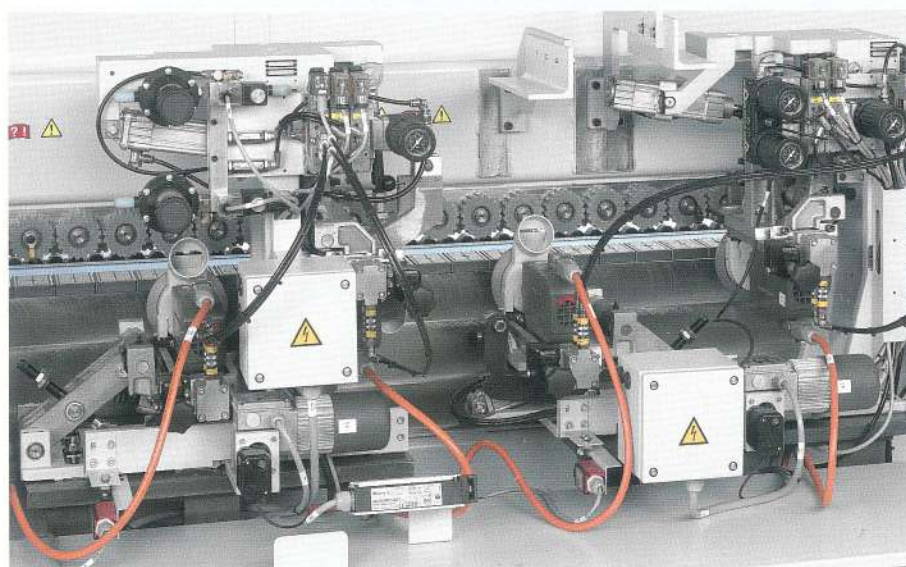

Agrégat de fraisage de forme

Pour l'arrondissement des angles de chants PVC épais et de chants de tête sur des pièces postformées et softformées jusqu'à une vitesse d'avance de 20 m/min. Equipé d'un réglage automatique sur toute épaisseur de chant.

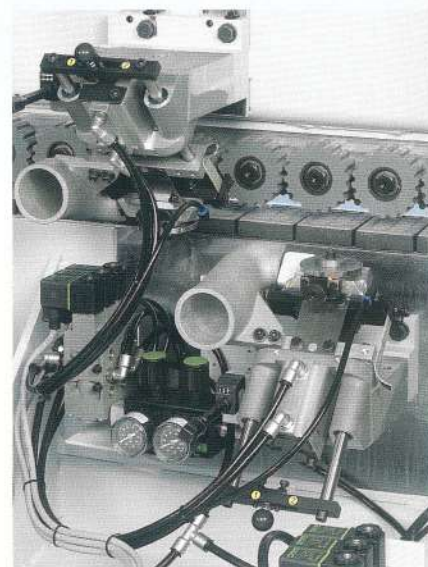

Agrégat de raclage de profil

Agrégat pour le lissage de rayons et chanfreins, équipé de têtes interchangeables pour un changement de profil rapide.



Zone de pression (KDF 700)

Zone de pression lourde (jusqu'à 12 mm)
pour une qualité de joint optimale.



Zone de pression (KDF 900)

Zone de pression lourde (jusqu'à 20 mm)
pour une qualité de joint optimale.



Agrégat de coupe en bout

Coupe en bout précise par un agrégat
robuste avec guidage linéaire.

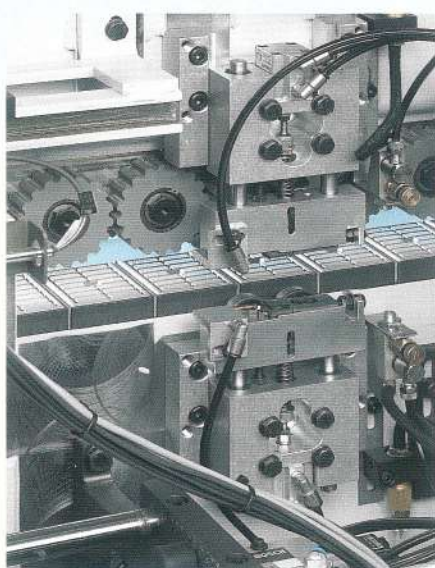

Agrégat de raclage de surfaces

Pour la finition des joints. En option avec
séparateur et produit de nettoyage pour
une propreté maximale.



Lustreur

Pour le lustrage des chants dans le
respect de la couleur



Unité de graissage centralisée

Graissage automatique du guide du
chemin à chaîne pour une course précise
et une longue durée de vie de la chaîne.

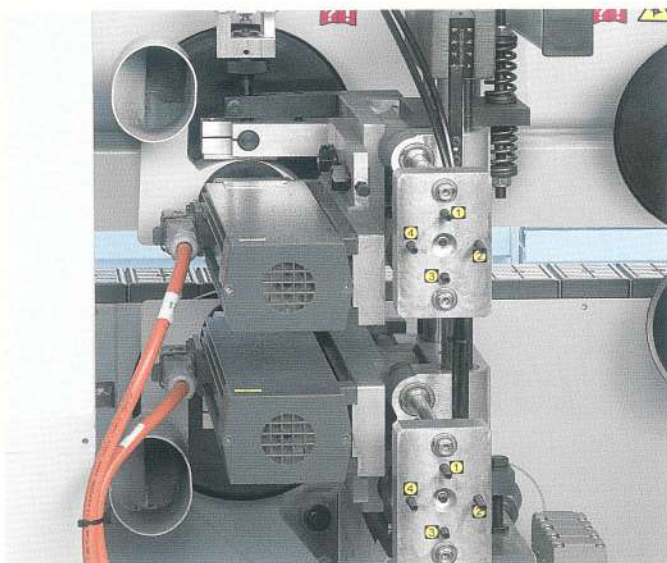

Agrégat de pré-fraisage

Pour le pré-fraisage de tous types de chants courants.

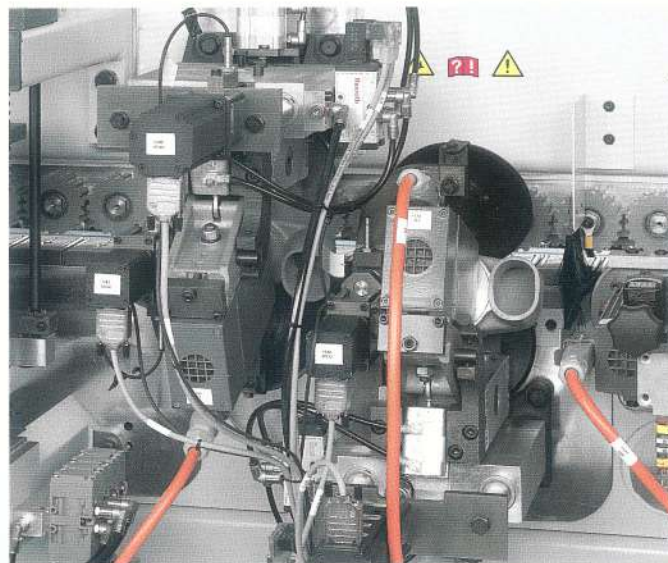

Agrégat de fraisage

Agrégat de fraisage multifonctions avec technologie DFC (Dust Flow Control ou contrôle du flux des poussières) pour une aspiration optimale. Des axes servomotorisés assurent le réglage automatique de l'agrégat sur l'épaisseur de chant et de profil.

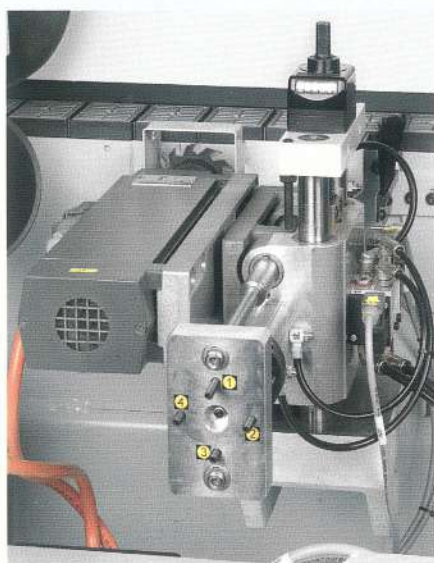

Agrégat de fraisage de rainures (option KDN/F 500 - 900)

Agrégat pour le rainurage de tiroirs ou le rainurage pour la fixation des fonds.



Agrégat de ponçage à bande (option KDN/F 500 - 900)

Pour le ponçage de chants droits sur divers matériaux.



Agrégat de fraisage universel (option KDN/F 500 - 900)

Agrégat universel à haut rendement pour le rainurage et le profilage. Utilisation flexible grâce à de nombreuses possibilités de réglage.

Des solutions optimales

KDF 500 + 600 Highflex

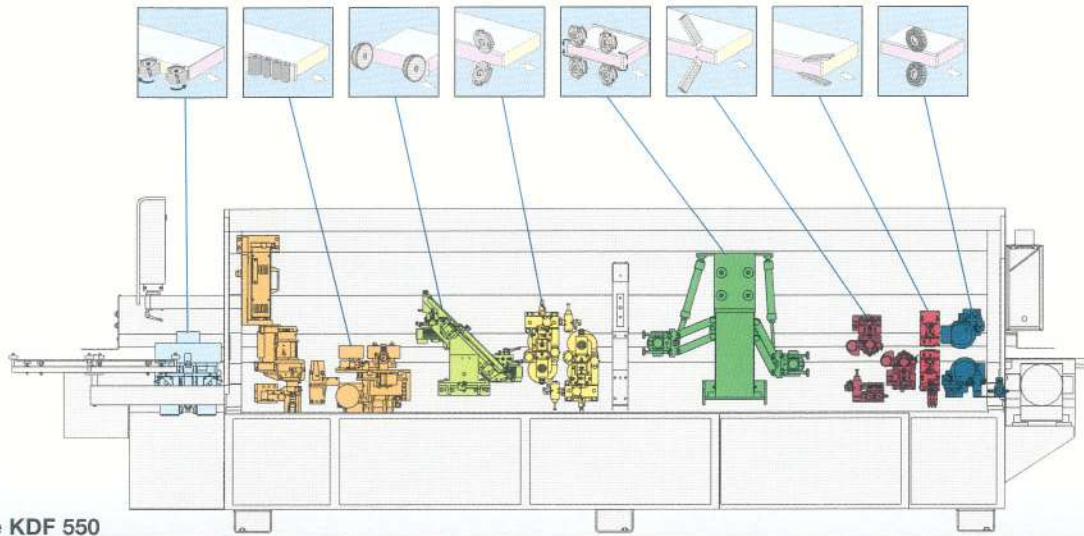

profi line KDF 550

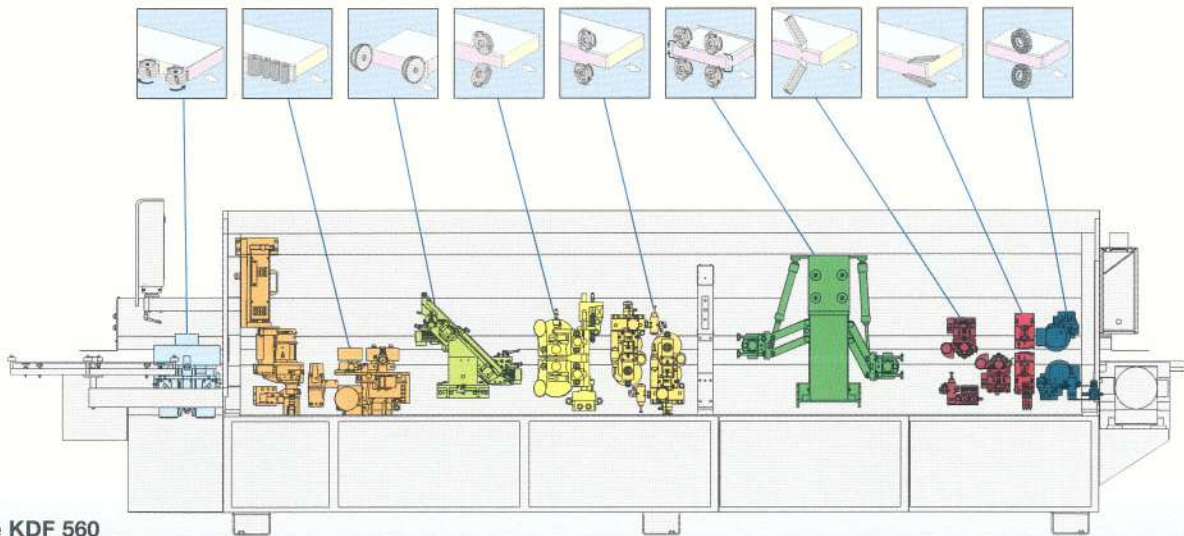

profi line KDF 560

	KDF 550	KDF 560	KDF 650	KDF 660	KDF 670
Longueur de machine (mm)	5860	6360	5860	6360	6860
Valeur de connexion (kW)	14	15	14	15,5	16
Poids (kg)	2660	2760	2660	2760	3160
Diamètre des bouches d'aspiration (mm)	1x120 / 2x100	1x120 / 1x160 / 1x100	1x100 / 1x200	1x120 / 1x160 / 1x100	1x120 / 1x200 / 1x100
Vitesse d'avance (m/min)	14 (11)	14 (11)	16 (11)	16 (11)	16 (11)
Dimensions de la machine l x H (mm)			950 x 1710		
Épaisseur de pièce (mm)	8 - 50	8 - 50	8 - 60	8 - 60	8 - 60
Épaisseur de chant (mm)	0,4 - 8	0,4 - 8	0,4 - 12	0,4 - 12	0,4 - 12
Séparation rouleau (mm)	max. 3,0 x 45 / 0,8 x 55	max. 3,0 x 45 / 0,8 x 55	max. 3,0 x 45 / 0,8 x 65	max. 3,0 x 45 / 0,8 x 65	max. 3,0 x 45 / 0,8 x 65
Hauteur de travail (mm)			950		
Système électrique			400 V - 3 Ph - 50 Hz		
Système pneumatique (bar)			6		
Emissions sonores (dBCA)			84/85		

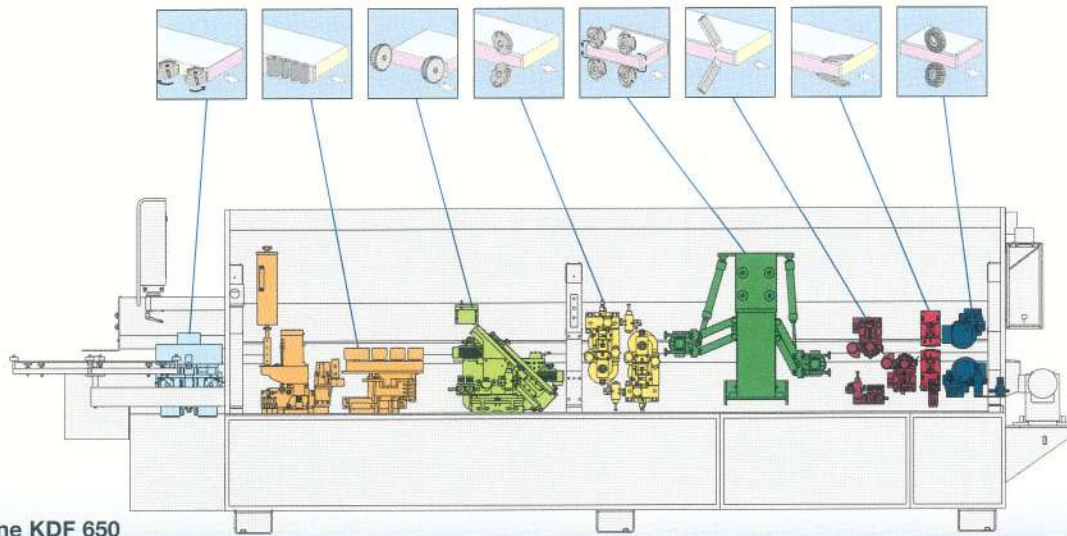

profi line KDF 650

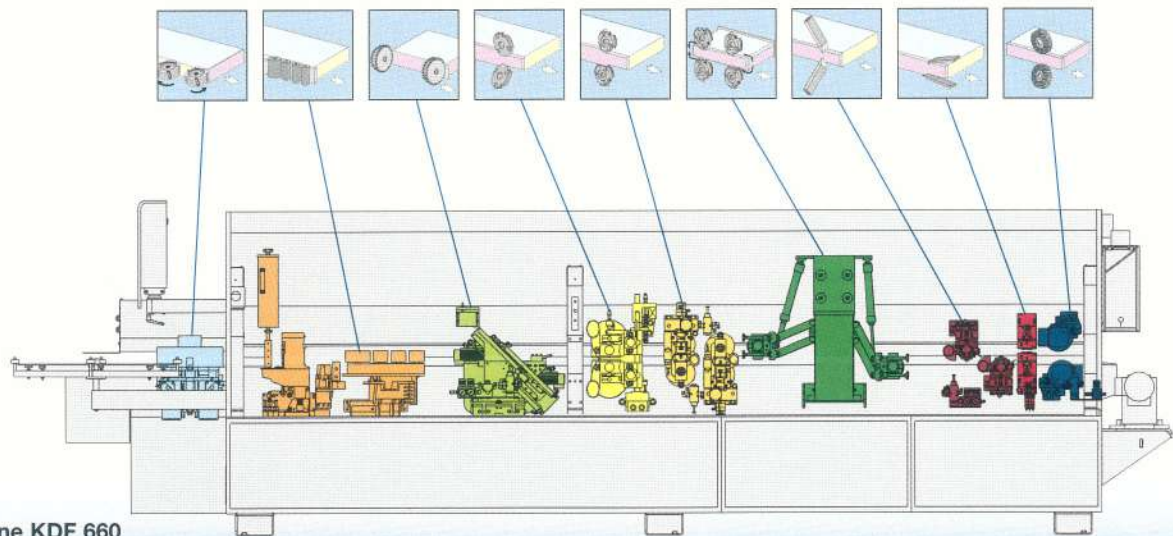

profi line KDF 660

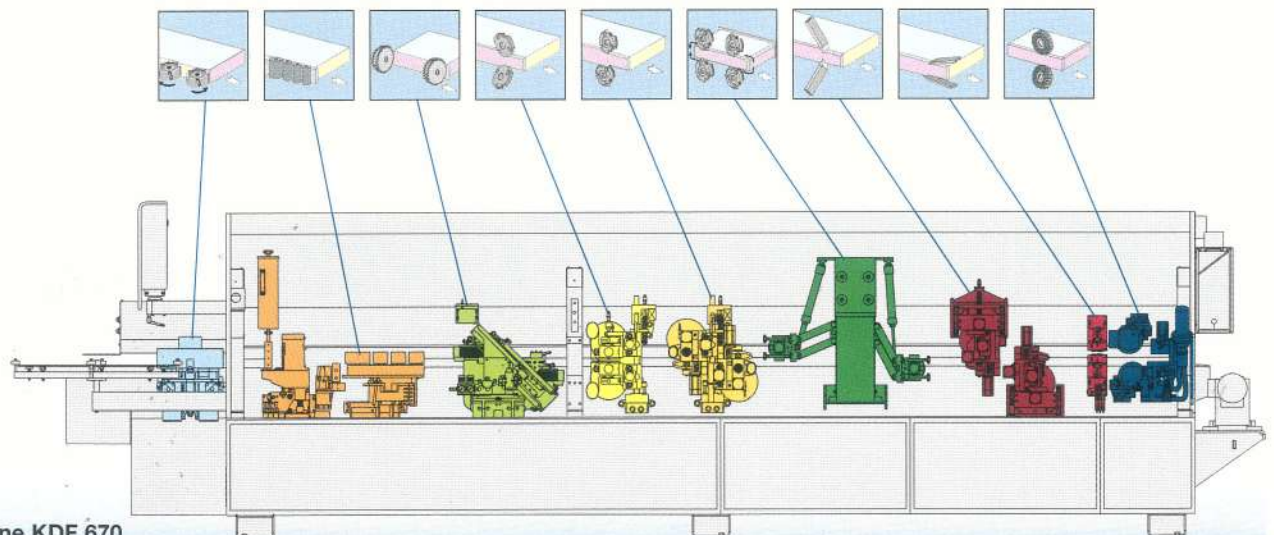

profi line KDF 670

Des solutions optimales

KDF 700 + 900 Highflex

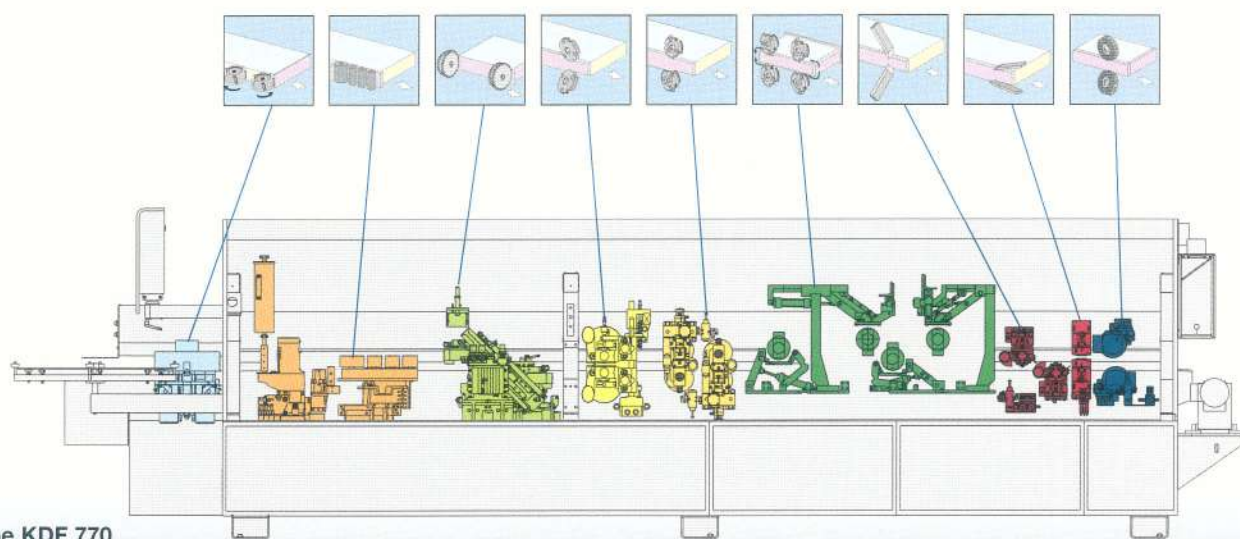

profi line KDF 770

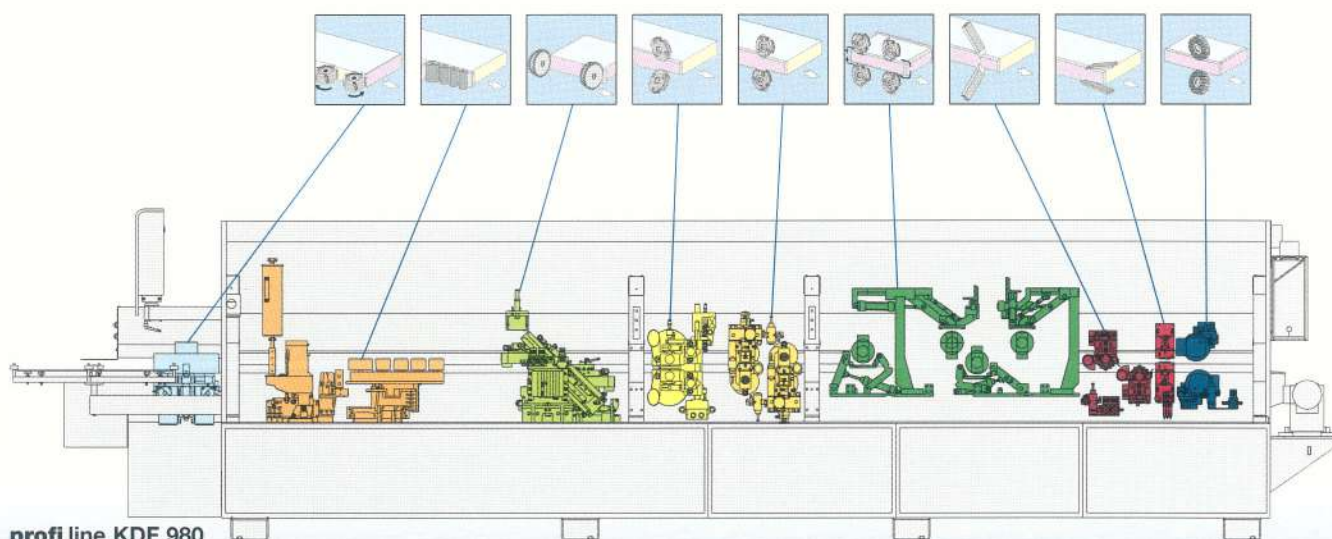

profi line KDF 980

	KDF 770	KDF 980
Longueur de machine (mm)	6860	7360
Valeur de connexion (kW)	16,5	18,5
Poids (kg)	3160	3560
Diamètre des bouches d'aspiration (mm)	1x120/1x200/1x100	1x120/1x200/1x100
Vitesse d'avance (m/min)		var. 11 - 20
Dimensions de la machine lxH (mm)		950 x 1710
Épaisseur de pièce (mm)		8 - 60
Épaisseur de chant (mm)	0,4 - 12	0,4 - 20
Séparation rouleau (mm)		max. 3,0 x 45 / 0,8 x 65
Hauteur de travail (mm)		950
Système électrique		400 V - 3 Ph - 50 Hz
Système pneumatique (bar)		6
Emissions sonores (dBCA)		84/85

profi line – nous répondons de façon optimale à vos exigences



Avec notre système modulaire **profi line** nous vous proposons des solutions adaptées de façon optimale à vos exigences.

Définissez vos besoins et nous configurons une machine adaptée, basée sur notre système modulaire d'agrégats et de supports.

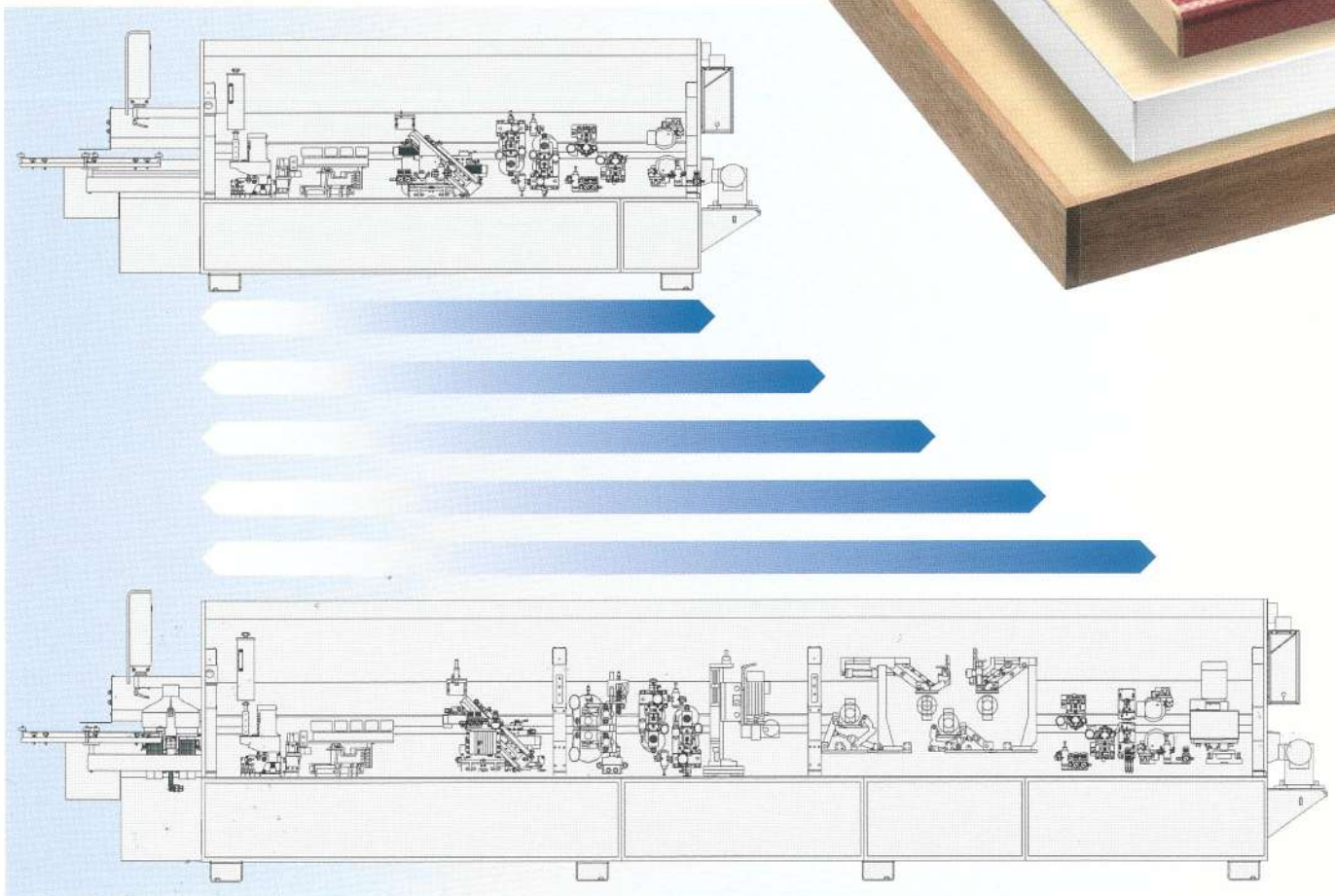



Une entreprise du Groupe Homag



Brandt
Kantentechnik GmbH
Weststraße 2
32657 Lemgo
Allemagne
Tél. +49 5261/974-0
Fax +49 5261/6486
info@brandt.de
<http://www.brandt.de>

